

# **Hisense**

## Refrigerator Use & Care Guide

**Model:**

**HQD20\*\*\*\***

For questions about features, operation/performance, parts or service, call:

**1-877-465-3566**

Thank you for choosing Hisense. We are sure you will find your new refrigerator a pleasure to use. However, before you use the appliance, we recommend that you carefully read the instructions, which provide details about installing and using the product. Please keep this manual for future reference.

## Table of Contents

<b>REFRIGERATOR SAFETY</b> .....	<b>3</b>
<b>PARTS AND FEATURES</b> .....	<b>4</b>
<b>INSTALLATION REQUIREMENTS</b> .....	<b>5</b>
Location Requirements.....	5
Electrical Requirements.....	5
Water Supply Requirements.....	5
<b>INSTALLATION INSTRUCTIONS</b> .....	<b>6</b>
Unpack the Refrigerator .....	6
Move Near Water Supply.....	6
Connect the Water Supply .....	7
Complete the Installation.....	8
Level Refrigerator.....	8
Align Doors.....	8
<b>REFRIGERATOR USE</b> .....	<b>9</b>
Opening and Closing Doors.....	9
Using the Controls .....	9
Features .....	11
General Use Information.....	12
<b>REFRIGERATOR CARE</b> .....	<b>12</b>
Cleaning .....	12
Lights .....	13
Vacation and Moving Care.....	13
Reinstalling/Using Refrigerator Again .....	13
<b>TROUBLESHOOTING</b> .....	<b>14</b>

# Refrigerator Safety

## Your safety and the safety of others are very important.

We have provided many important safety messages in this manual and on your appliance. Always read and obey all safety messages.



This is the safety alert symbol.

This symbol alerts you to potential hazards that can kill or hurt you and others. All safety messages will follow the safety alert symbol and either the word “DANGER,” “WARNING” or “CAUTION.”

These words mean:



### **DANGER**

An imminently hazardous situation. You could be killed or seriously injured if you don't immediately follow instructions.



### **WARNING**

A potentially hazardous situation which, if not avoided, could result in death or serious bodily injury.



### **CAUTION**

A potentially hazardous situation which, if not avoided, may result in moderate or minor injury.

All safety messages will tell you what the potential hazard is, tell you how to reduce the chance of injury, and tell you what can happen if the instructions are not followed.

## Important Safety Instructions

**WARNING:** To reduce the risk of fire, electrical shock, injury to persons, or damage when using the refrigerator, follow basic precautions, including the following:

- Ensure everyone using this appliance is familiar with its operations and safety features.
- This appliance is not intended for use by persons (including children) with reduced physical, sensory or mental capabilities, unless supervised or properly instructed.
- Plug into a grounded 3 prong outlet.
- Do not remove ground prong.
- Do not use an adapter.
- Do not use an extension cord.
- If the power supply cord is damaged, it must be replaced by the manufacturer, its service agent or a similarly qualified person to avoid a hazard.
- Disconnect power before servicing.
- Do not use electrical appliances inside the food storage compartments of the refrigerator, unless they are of the type recommended by the manufacturer.
- Replace all parts and panels before operating.
- Flammable refrigerant used. To be repaired only by trained service personnel. Do not puncture refrigerant tubing.
- Flammable refrigerant used. Dispose of properly in accordance with federal or local regulations.
- Flammable refrigerant used. Follow handling instructions carefully. Risk of fire or explosion due to puncture of refrigerant tubing.
- Use nonflammable cleaner.
- Do not use mechanical devices or other means to accelerate the defrosting process, other than those recommended by the manufacturer.
- Keep flammable materials and vapors, such as gasoline, away from refrigerator.
- **CAUTION:** Do not store products which contain flammable propellants (e.g. spray cans) or explosive substances in the refrigerator.
- Keep ventilation openings in the appliance enclosure or in the built-in structure clear of obstruction.
- Connect to potable water supply only.
- Use two or more people to move and install refrigerator.
- To avoid the risk of children becoming trapped and suffocating, do not allow them to play or hide inside the refrigerator.

## Read and Save These Instructions

## Proper Disposal of Your Old Refrigerator

### **!** WARNING

#### Suffocation Hazard

Remove doors from your old refrigerator.  
Failure to do so can result in death or brain damage.

**IMPORTANT:** Child entrapment and suffocation are not problems of the past. Junked or abandoned refrigerators are still dangerous- even if they will sit for “just a few days.” If you are getting rid of your old refrigerator, please follow these instructions to help prevent accidents.

### Before You Throw Away Your Old Refrigerator or Freezer:

- Take off the doors.
- Leave the shelves in place so that children may not easily climb inside.

#### Important information to know about disposal of refrigerants:

Dispose of refrigerator in accordance with Federal and Local regulations. Refrigerants must be evacuated by a licensed, EPA certified refrigerant technician in accordance with established procedures.

## Parts and Features

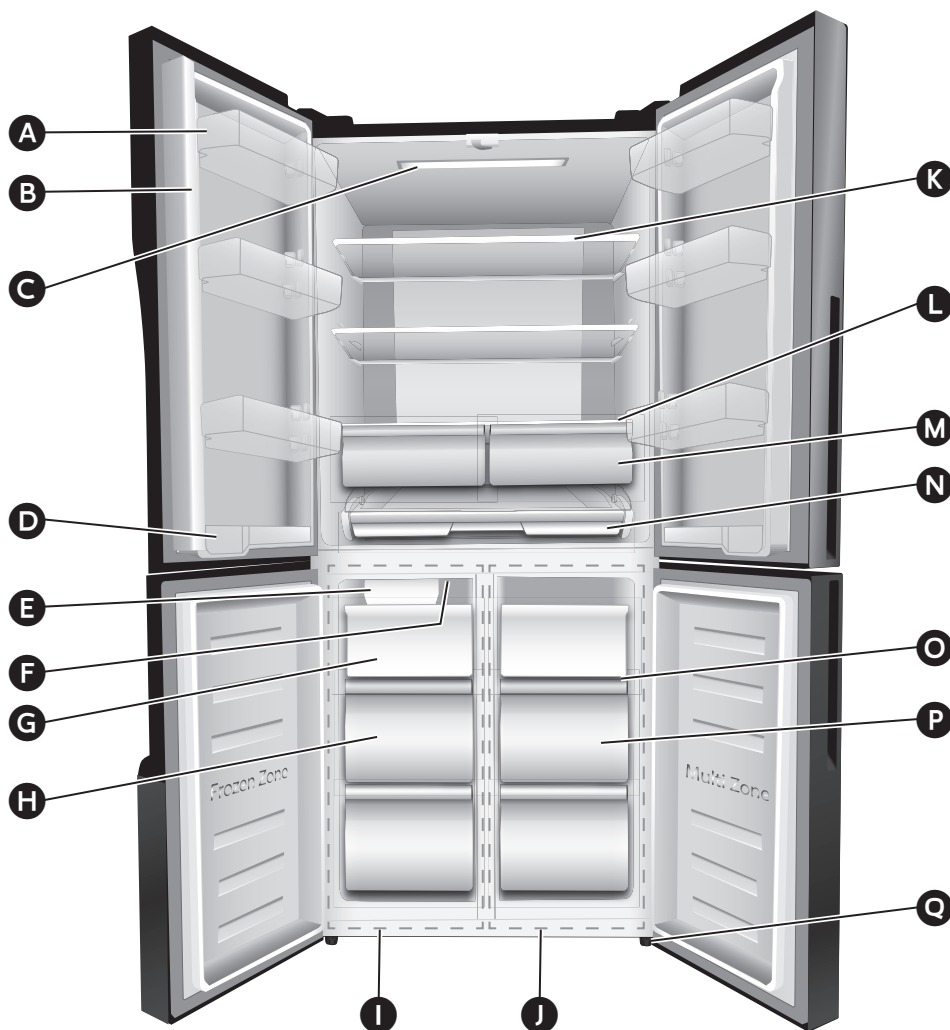

- |                                 |                                  |                             |
|---------------------------------|----------------------------------|-----------------------------|
| <b>A</b> Door Bin               | <b>G</b> Ice Storage Container   | <b>M</b> Storage Drawer     |
| <b>B</b> Mullion                | <b>H</b> Freezer Drawer          | <b>N</b> Full-width Drawer  |
| <b>C</b> Refrigerator LED Light | <b>I</b> Freezer Compartment     | <b>O</b> Glass Shelf        |
| <b>D</b> Door Tray              | <b>J</b> Convertible Compartment | <b>P</b> Convertible Drawer |
| <b>E</b> Ice Maker              | <b>K</b> Glass Shelf             | <b>Q</b> Leveling Leg       |
| <b>F</b> Freezer LED Light      | <b>L</b> Cover                   |                             |

**NOTE:** Your model may look different from this and other images in this manual, depending on your model's features.

# Installation Requirements

## Location Requirements

### **WARNING**



#### **Explosion and Fire Hazard**

Keep flammable materials and vapors, such as gasoline, away from appliance.

Failure to do so can result in death, explosion or fire.

**IMPORTANT:** This refrigerator is designed for indoor, household use only.

### **Temperature**

This refrigerator is intended for use in a location where the temperature ranges from a minimum of 55°F (13°C) to a maximum of 110°F (43°C). The preferred room temperature range for optimum performance, which reduces electricity usage and provides superior cooling, is between 60°F (15°C) and 90°F (32°C). It is recommended that you do not install the refrigerator near a heat source, such as an oven or radiator.

### **Ventilation**

Adequate air circulation around the refrigerator is required for efficient operation.

To ensure proper ventilation, maintain the recommended clearances.

### **Recommended Clearances**



- A** 4" Above
- B** 2" Behind
- C** ½" Each Side

**NOTE:** If you place the refrigerator next to a fixed wall, leave 4" (10 cm) minimum space to allow the door to swing open.

## Electrical Requirements

### **WARNING**



#### **Electrical Shock Hazard**

Plug into a grounded 3 prong outlet.

Do not remove the ground prong from the power cord plug.

Do not use an adapter.

Do not use an extension cord.

Failure to do so can result in death, fire or electrical shock.

Before you move your refrigerator into its final location, it is important to make sure you have the proper electrical connection.

### **Recommended Grounding Method**

A 115 volt, 60 Hz, AC only 15- or 20-amp fused, grounded electrical supply is required. It is recommended that a separate circuit serving only your refrigerator be provided. Use an outlet that cannot be turned off by a switch. Do not use an extension cord.

**NOTE:** Before performing any type of installation or cleaning, disconnect the refrigerator from the electrical source. When you are finished, reconnect the refrigerator to the electrical source and reset the temperature controls to the desired setting.

## Water Supply Requirements

A cold water supply with water pressure between 30 and 125 psi (207 and 862 kPa) is required to operate the ice maker. If you have questions about your water pressure, call a licensed, qualified plumber.

**IMPORTANT:** Operation outside the water pressure range may cause malfunction and severe, damaging water leaks.

**NOTE:** If the water pressure is less than what is required, ice cubes could be hollow or irregularly shaped.

## Reverse Osmosis Water Supply (if applicable)

**IMPORTANT:** The pressure of the water supply coming out of a reverse osmosis system going to the water inlet valve of the refrigerator needs to be between 30 and 125 psi (207 and 862 kPa).

### If water pressure is too low:

Check to see whether the sediment filter in the reverse osmosis system is blocked. Replace the filter if necessary.

Allow the storage tank on the reverse osmosis system to refill after heavy use. The tank capacity could be too small to keep up with the requirements of the refrigerator.

**If you have questions about your water pressure, call a licensed, qualified plumber.**

# Installation Instructions

## Unpack the Refrigerator

### **WARNING**



#### Fire or Explosion Hazard

- Do not puncture refrigerant tubing.
- Follow handling instructions carefully.
- Flammable refrigerant used.
- Failure to do so can result in death, explosion or fire.

**IMPORTANT:** Handle with care when moving refrigerator to avoid either damaging the refrigerant tubing or increasing the risk of a leak.

### **WARNING**

#### Excessive Weight Hazard

- Use two or more people to move and install refrigerator.
- Failure to do so can result in back or other injury.

## Remove the Packaging

- Remove tape and glue residue from surfaces before turning on the refrigerator. Rub a small amount of liquid dish soap over the adhesive with your fingers. Wipe with warm water and dry.  
**NOTE:** Do not use sharp instruments, rubbing alcohol, flammable fluids, or abrasive cleaners to remove tape or glue. These products can damage the surface of your refrigerator. For more information, see “Refrigerator Safety.”
- Dispose of/recycle all packaging materials.
- If the refrigerator has been placed in a horizontal or tilted position for any period of time wait 4 hours before plugging it in to allow the oil to settle into the compressor.

### When Moving Your Refrigerator:

Your refrigerator is heavy. When moving the refrigerator for cleaning or service, be sure to cover the floor with cardboard or hardboard to avoid floor damage. Always pull the refrigerator straight out when moving it. Do not wiggle or “walk” the refrigerator when trying to move it, as floor damage could occur.

## Clean Before Using

After you remove all of the packaging materials, clean the inside of the refrigerator before using it. See the cleaning instructions in “Refrigerator Care.”

### Important information to know about glass shelves and covers:

Do not clean glass shelves or covers with warm water when they are cold. Shelves and covers may break if exposed to sudden temperature changes or impact, such as bumping. Tempered glass is designed to shatter into many small, pebble-size pieces. This is normal. Glass shelves and covers are heavy. Use both hands when removing them to avoid dropping.

## Move Near Water Supply

### **WARNING**



#### Fire or Explosion Hazard

- Do not puncture refrigerant tubing.
- Follow handling instructions carefully.
- Flammable refrigerant used.
- Failure to do so can result in death, explosion or fire.

**IMPORTANT:** The refrigerator must be located on a solid, level surface that is strong enough to support the refrigerator fully loaded.

- Before moving, retract the leveling legs to avoid scraping the floor.
- The refrigerator has wheels, which should be used for only forward and backward movement.

**NOTE:** Trying to move the refrigerator sideways may damage your floor.

## Connect the Water Supply

**Read all directions before you begin.**

### **IMPORTANT:**

- The water connection must be made by a qualified plumber.
- Plumbing must be installed in accordance with the International Plumbing Code and any local codes and ordinances.
- Use ONLY NEW Copper or PEX tubing.
- Install tubing only in areas where temperatures will remain above freezing.

### Connect Water Line to Household Water Supply

Following are two methods of connecting to your household water supply. Use the instructions specific to your installation.

**IMPORTANT:** Turn off main water supply. Turn on nearest faucet long enough to clear the line of water.

#### Method 1: Quarter-turn Shutoff Valve

Gather the required tools and parts before starting installation.

- ½" Wrench or 2 Adjustable Wrenches
- Quarter-turn Shutoff Valve
- ¼" Compression Nut
- Ferrule (sleeve)

1. Use a quarter-turn shutoff valve or the equivalent served by a household supply line.

**NOTE:** To allow sufficient water flow to the refrigerator, a minimum ½" household supply line is recommended.

2. Using the ferrule (sleeve) and compression nut, connect the ¼" water line to the shutoff valve.

**NOTE:** Do not overtighten.

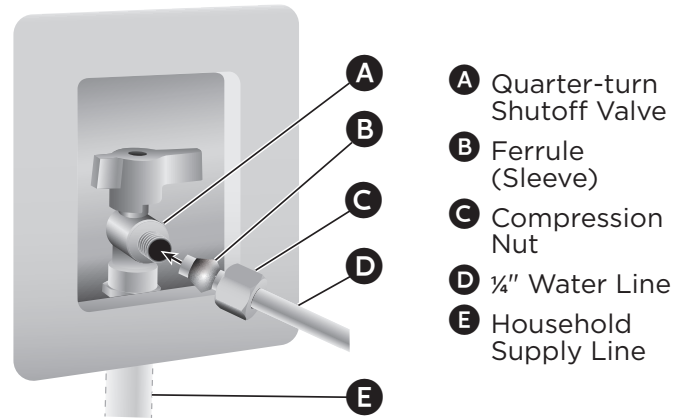

3. Place the free end of the water line into an empty container or sink.
4. Turn on main water supply and open shutoff valve to flush the water line of any contaminants. Run water until it is clear.

#### Method 2: Saddle Valve

**NOTE:** Do not use a piercing-type or ⅜" (4.76 mm) saddle valve which reduces water flow and clogs easier.

Gather the required tools and parts before starting installation.

- Flat-blade Screwdriver
- ½" Wrench or 2 Adjustable Wrenches
- Cordless Drill
- ¼" Drill Bit
- ¼" Compression Nut
- Ferrule (sleeve)

1. Find a ½" to 1¼" (12.7 mm to 31.8 mm) vertical cold water pipe near the refrigerator.

### **IMPORTANT:**

- Make sure it is a cold water pipe.
  - Horizontal pipe will work, but the following procedure must be followed: Drill on the top side of the pipe, not the bottom. This will help keep water away from the drill. This also keeps normal sediment from collecting in the valve.
2. Determine the length of water line you need. Measure from the connection on the rear of the refrigerator to the water pipe. Add 7 ft (2.1 m) to allow for cleaning. Use ¼" (6.35 mm) O.D. (outside diameter) water line.
  3. Using a cordless drill, drill a ¼" hole in the cold water pipe you have selected.

- Fasten the shutoff valve to the cold water pipe with the pipe clamp. Be sure the outlet end is solidly in the 1/4" drilled hole in the water pipe and that the washer is under the pipe clamp. Tighten the packing nut. Tighten the pipe clamp screws slowly and evenly so the washer makes a watertight seal. Do not overtighten.

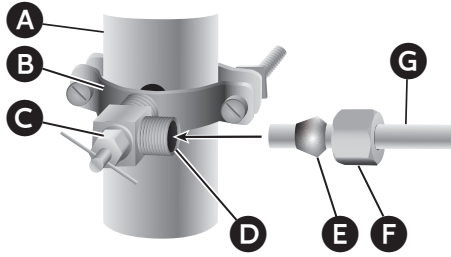

- |                                |                           |
|--------------------------------|---------------------------|
| <b>A</b> Household Supply Line | <b>D</b> Shutoff Valve    |
| <b>B</b> Saddle Valve          | <b>E</b> Ferrule (Sleeve) |
| <b>C</b> Packing Nut           | <b>F</b> Compression Nut  |
|                                | <b>G</b> 1/4" Water Line  |

- Slip the compression sleeve and compression nut on the water line as shown. Insert the end of the tubing into the outlet end squarely as far as it will go. Screw compression nut onto outlet end with adjustable wrench. Do not overtighten or you may crush the water line.
- Place the free end of the water line into an empty container or sink.
- Turn on main water supply and open shutoff valve to flush the water line of any contaminants. Run water until it is clear.

### Connect Water Line to Refrigerator

**IMPORTANT:** If you turn the refrigerator on before the water is connected, turn off the ice maker.

- Unplug refrigerator or disconnect power.
- Close shut-off valve.
- Thread a brass compression nut and ferrule (sleeve) onto the free end of the water line.

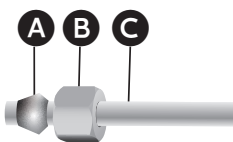

- |                                |
|--------------------------------|
| <b>A</b> Ferrule (Sleeve)      |
| <b>B</b> Brass Compression Nut |
| <b>C</b> Water Line            |

- Insert the free end of the water line into the brass fitting attached to the water inlet on the back of the refrigerator.
- Slide the compression nut over the ferrule and screw the nut onto the brass fitting.



- |                                |
|--------------------------------|
| <b>A</b> Water Line            |
| <b>B</b> Brass Compression Nut |
| <b>C</b> Ferrule (Sleeve)      |
| <b>D</b> Brass Fitting         |
| <b>E</b> Water Inlet           |

- Confirm water line is secure by gently pulling on it.
- Turn on water supply and check for leaks. Correct any leaks.

### Complete the Installation

#### **! WARNING**



#### Electrical Shock Hazard

Plug into a grounded 3 prong outlet.

Do not remove the ground prong from the power cord plug.

Do not use an adapter.

Do not use an extension cord.

Failure to do so can result in death, fire or electrical shock.

- Plug into a grounded 3 prong outlet.

**NOTE:** This refrigerator begins operating as soon as it is connected to the power supply.

- Move the refrigerator into its final location, making sure to maintain the recommended clearance.

### Level Refrigerator (if needed)

The refrigerator must be level to maintain optimal performance and appearance.

- Turn the leveling feet on the bottom, front of the cabinet to raise or lower that side of the refrigerator until the refrigerator is level side-to-side.
- Turn both feet, by the same amount, to slightly raise the front of the refrigerator. This will make it easier for the doors to close.

**NOTE:** Having someone push against the top of the refrigerator takes some weight off the leveling feet. This makes it easier to turn the feet.

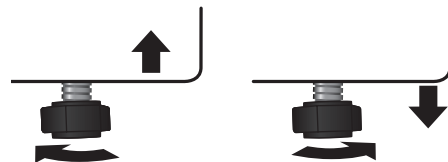



## Align Doors (if needed)

If the edges of the refrigerator doors do not align with each other, you can make adjustments.

### Using Adjustable Foot

- Turn the adjustable foot to raise or lower that side of the refrigerator.
  - Clockwise - to raise
  - Counterclockwise - to lower



# Refrigerator Use

## Opening and Closing Doors

The four doors can be opened and closed either separately or together.

- There is a mullion on the left-hand side refrigerator compartment door.
- When closing the left-hand door, the mullion folds behind the right-hand door joining the two doors.
- The temperature of the door frame is controlled to help prevent moisture from developing on the mullion. The temperature of the surface may be warm, which is normal, and will not affect the performance of the refrigerator.

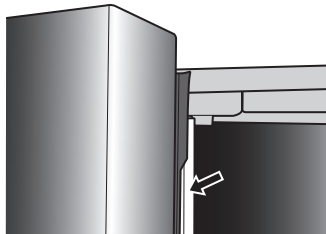

**NOTE:** Before closing the left-hand door, make sure the mullion is folded inward. If the mullion is pulled outward it may become damaged when you try to close the door.

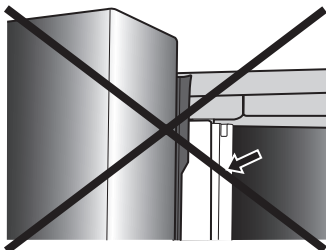

## Using the Controls

**NOTE:** The controls on your model may look different from this and other images in this manual, depending on your model's features.

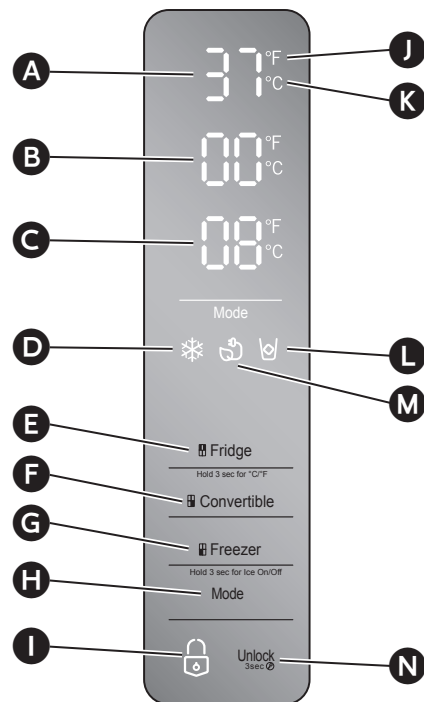

- |   |                               |
|---|-------------------------------|
| <b>A</b> Refrigerator Compartment Temperature | <b>G</b> Freezer Temp Control |
| <b>B</b> Convertible Compartment Temperature  | <b>H</b> Mode Control         |
| <b>C</b> Freezer Compartment Temperature      | <b>I</b> Lock/Unlock Icon     |
| <b>D</b> Super Freeze Icon                    | <b>J</b> Fahrenheit Indicator |
| <b>E</b> Refrigerator Temp Control            | <b>K</b> Celsius Indicator    |
| <b>F</b> Convertible Temp Control             | <b>L</b> Ice Maker Icon       |
|   | <b>M</b> Energy Saver Icon    |
|   | <b>N</b> Unlock Control       |

## Control Panel

The display will illuminate when the refrigerator is first plugged in, a control is pressed, or a door is opened. However the lights will automatically turn off after 60 seconds.

The Control Panel is locked, unless manually unlocked.

**NOTE:** When the control panel is locked, the Lock icon  is illuminated.

### To Unlock the Control Panel:

- Press and hold UNLOCK for 3 seconds.



**NOTE:** When the control panel is unlocked, the Unlock icon  is illuminated.

## Setting Compartment Temperatures

When you set a temperature, you are setting an average temperature for the entire compartment. The actual compartment temperatures may vary from the temperatures displayed depending on the amount and placement of stored food, and the surrounding room temperature.

### Recommended Temperature Settings

- Refrigerator Compartment: 37°F (3°C)
- Convertible Compartment: 8°F (-13°C)
- Freezer Compartment: 0°F (-18°C)

### Display Temperatures in Degrees Fahrenheit or Celsius

- Press and hold FRIDGE for 3 seconds.



**NOTE:** Either the °F or °C icon will illuminate to indicate in which scale (Fahrenheit or Celsius) the temperature is being displayed.

- Press FRIDGE again, to change the temperature scale.

### Refrigerator (Fridge) Compartment Temperature

1. Press FRIDGE once to turn on the temperature control.



2. Press FRIDGE repeatedly to cycle through the available temperature settings, from 45°F to 34°F or from 7°C to 1°C.

**NOTE:** Each press advances the setting by one degree.

3. Release FRIDGE when the desired temperature setting appears.

## Convertible Compartment Temperature

1. Press CONVERTIBLE once to turn on the temperature control.



2. Press CONVERTIBLE repeatedly to cycle through the available temperature settings, from 45°F to -4°F or from 7°C to -20°C.

**NOTE:** Each press of the button advances the setting by three degrees.

3. Release CONVERTIBLE to select the desired temperature setting.

## Freezer Compartment Temperature

1. Press FREEZER once to turn on the temperature control.



2. Press FREEZER repeatedly to cycle through the available temperature settings, from 5°F to -13°F or from -14°C to -24°C.

**NOTE:** Each press of the button advances the setting by one degree.

3. Release FREEZER to select the desired temperature setting.

## Ice Maker Control

- Press and hold FREEZER for 3 seconds to turn On/Off the ice maker.



**NOTE:** When the ice maker is on, the Ice Maker icon  is illuminated.

## Additional Features

**IMPORTANT:** Press and hold UNLOCK for 3 seconds to unlock the control panel.



Press MODE to toggle between the Super Freeze and Energy Saver features.

### Super Freeze

The Super Freeze feature rapidly lowers the freezer compartment temperature to freeze fresh food faster and maintain the temperature of the frozen food during periods of high usage, full grocery loads, or temporarily warm room temperatures.

The Super Freeze feature lowers the temperature in the freezer compartment to -13°F (-25°C).

- Press MODE until the Super Freeze icon  appears.

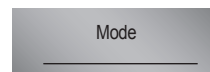

- Press either the MODE or FREEZER control to manually turn off Super Freeze.

**NOTE:** When Super Freeze is on,  is illuminated and -13°F or -25°C appears in the temperature display.

- Press FREEZER to manually turn off Super Freeze and return to the previously set temperature.

**NOTE:** Super Freeze will automatically turn off after several hours, and the freezer will revert to its previous temperature setting.

### Energy Saver

The Energy Saver feature reduces energy use by raising the Refrigerator Compartment temperature to 43 °F (6 °C) and the Freezer Compartment temperature to 1 °F (-17 °C).

**IMPORTANT:** The compartment temperatures in Energy Saving mode are not suitable for the storage of certain food items.

- Press MODE until the Energy Saver icon  appears.

**NOTE:** When the refrigerator is in Energy Saver mode,  is illuminated.

- Press FREEZER or FRIDGE to manually turn off the Energy Saver feature.

### Door Open Alarm

If a door is open for longer than 2 minutes, an alarm will sound to alert you. The alarm will sound 3 times every minute for 8 minutes.

- To turn off the alarm, close all doors completely.

## Features

### Important information to know about glass shelves and covers:

Do not clean glass shelves or covers with warm water when they are cold. Shelves and covers may break if exposed to sudden temperature changes or impact, such as bumping. Tempered glass is designed to shatter into many small, pebble-size pieces. This is normal. Glass shelves and covers are heavy. Use both hands when removing them to avoid dropping.

## Refrigerator

**IMPORTANT:** To avoid damage to the doors, make sure all shelves and drawers are pushed fully into the cabinet before closing a door.

### Adjustable Shelves

The height of the shelves can be adjusted to fit your storage needs.

1. To remove a shelf, gently lift upward and then pull the shelf forward until the end of the shelf is past the shelf guides.

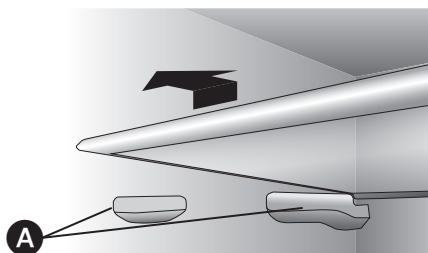

**A** Shelf Guides

2. To reinstall a shelf, gently slide the shelf back into the refrigerator compartment, and then lower the shelf onto the shelf guides so that the hooks fit behind the rear guides.

### Removable Door Bins

The bins located in the middle of the door are adjustable.

#### To Remove and Replace a Door Bin:

1. Place hands on both sides of the bin and lift upward.
2. Pull the door bin out.
3. Replace the door bin by inserting it above the support and pressing down to snap into place.

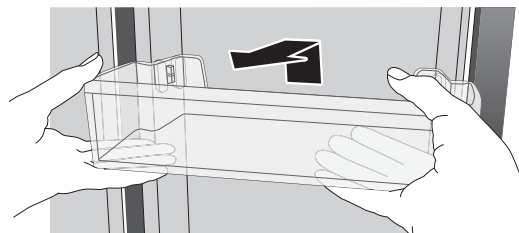

### Crisper Drawers

The two crisper drawers mounted on telescopic extension slides can be used to store fruits and vegetables.

### Full-width Drawer

The full-width drawer is an ideal space to store large deli platters.

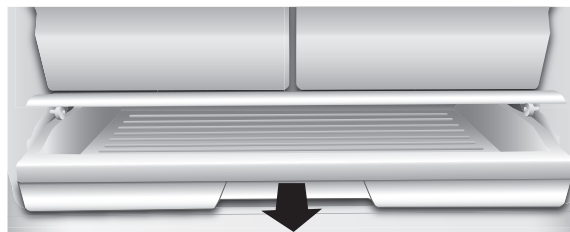

- Open - The cover automatically opens as the drawer is pulled out from the cabinet.
- Close - The cover automatically closes as the drawer is pushed into the cabinet.

## Freezer

### Ice Maker

Turn On/Off the ice maker by pressing and holding FREEZER for 3 seconds. The Ice Maker icon  will illuminate.



- Following installation, allow 24 hours to produce the first batch of ice. Discard the first three batches of ice produced. Allow 2 to 3 days to fill the ice storage container.
- If the ice in the ice container clumps, break up ice using a plastic utensil and discard. Do not use a sharp tool to break up the ice. This can cause damage to the ice container.
- Do not store any items other than ice in the ice storage container.
- If you will be away for an extended period of time, close the main water valve to avoid possible leaks.

**NOTE:** The quality of your ice will be only as good as the quality of the water supplied to your ice maker. Avoid connecting the ice maker to a softened water supply. Water softener chemicals (such as salt) can damage parts of the ice maker and lead to poor quality ice. If a softened water supply cannot be avoided, make sure the water softener is operating properly and is well-maintained.

## Freezer Drawers

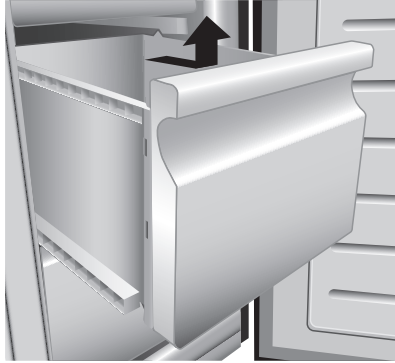

### To Remove/Replace Freezer Drawer:

1. Pull out drawer to maximum extension.
2. Lift up to remove the drawer.
3. Reverse steps 1 and 2 to replace the drawer.

## General Use Information

- When first turning on refrigerator after a period of non-use, allow the refrigerator to cool at least 2 hours before adding food.
- Do not block air circulation vents with stored items.
- Store items so that the air can circulate freely around them.
- Cover or wrap stored food well to avoid transfer of odors.
- Once defrosted, food quality will deteriorate rapidly. Defrosted food should not be refrozen.
- Neither bottled nor canned drinks should be stored in the freezer compartment. Bottles and cans may explode.

# Refrigerator Care

## Cleaning

Both the refrigerator and freezer sections defrost automatically. However, clean both sections about once a month to avoid buildup of odors. Wipe up spills immediately. To avoid odor transfer and drying out of food, wrap or cover foods tightly.

### **WARNING**



#### **Explosion Hazard**

Use nonflammable cleaner.

Failure to do so can result in death, explosion or fire.

### **IMPORTANT:**

- Do not use harsh chemicals, ammonia, chlorine bleach, concentrated detergent, solvents, abrasives or metal scouring pads to clean your refrigerator inside or out. They can damage and/or discolor the refrigerator finish.
- Do not use warm water to clean glass shelves while they are still cold. Glass may break when exposed to sudden temperature changes or impact.

### **WARNING**



#### **Electrical Shock Hazard**

Unplug your appliance or disconnect power before cleaning.

Failure to do so can result in death, electric shock or personal injury.

1. Unplug refrigerator or disconnect power.
2. Clean the interior.  
Hand wash, rinse, and dry removable parts and interior surfaces thoroughly. Use a clean sponge or soft cloth and a mild detergent in warm water.
3. Clean the door seals (gaskets). A dirty or sticky door seal may adhere to the cabinet and tear when you open the door.  
Using a soft cloth and a solution of mild detergent and warm water, hand wash the door seals. Rinse with clear water and dry thoroughly.
4. Clean the exterior surfaces.  
Wash exterior surfaces with a clean, soft cloth or sponge and a mild detergent in warm water. Rinse surfaces with clean, warm water and dry immediately to avoid water spots.
5. Plug in refrigerator or reconnect power.

## Lights

**IMPORTANT:** Your refrigerator is equipped with LED lighting. These lights are designed to last for the life of your refrigerator. However, if the lights stop operating, please contact a qualified technician for replacement.

## Vacation and Moving Care

### Vacation

#### If You Choose to Leave the Refrigerator On While You're Away:

1. Use up any perishables and freeze other items.

#### If You Choose to Turn Off the Refrigerator Before You Leave:

1. Remove all food from the refrigerator and freezer.
2. Unplug refrigerator or disconnect power.
3. Clean refrigerator, wipe it, and dry well.
4. Tape rubber or wood blocks to the tops of both doors to prop them open far enough for air to get in. This stops odor and mold from building up.

### Moving

#### **WARNING**



##### **Fire or Explosion Hazard**

- Do not puncture refrigerant tubing.
- Follow handling instructions carefully.
- Flammable refrigerant used.
- Failure to do so can result in death, explosion or fire.

**IMPORTANT:** Handle with care when moving refrigerator to avoid either damaging the refrigerant tubing or increasing the risk of a leak.

#### **WARNING**

##### **Excessive Weight Hazard**

- Use two or more people to move and install refrigerator.
- Failure to do so can result in back or other injury.

When you are moving your refrigerator to a new home, follow these steps to prepare it for the move.

1. Remove all food from the refrigerator and pack all frozen food in dry ice.
2. Unplug refrigerator.
3. Clean, wipe, and dry thoroughly.

4. Take out all removable parts, wrap them well, and tape them together so they don't shift and rattle during the move.
5. Raise the leveling legs so they don't scrape the floor. See "Level Refrigerator."
6. Tape the doors closed and tape the power cord to the back of the refrigerator. When you get to your new home, put everything back and refer to the "Installation Instructions" section for preparation instructions.

## Reinstalling/Using Refrigerator Again

If the refrigerator has been placed in a horizontal or tilted position for any period of time wait 4 hours before plugging it in to allow the oil to settle into the compressor.

1. Clean refrigerator. See "Cleaning."
2. Place refrigerator in desired location and level. See "Installation Instructions."

#### **WARNING**



##### **Electrical Shock Hazard**

- Plug into a grounded 3 prong outlet.
- Do not remove the ground prong from the power cord plug.
- Do not use an adapter.
- Do not use an extension cord.
- Failure to do so can result in death, fire or electrical shock.

3. Plug into grounded 3 prong outlet.

# Troubleshooting

Try the solutions suggested here first in order to avoid the cost of an unnecessary service call.

## Refrigerator is Not Operating

PROBLEM	POSSIBLE CAUSE(S)	SOLUTION
Refrigerator does not run	Refrigerator is unplugged.	Plug refrigerator into a grounded 3 prong outlet.
	Breaker is tripped or turned off, or fuse is blown.	Reset/Turn on breaker or replace fuse.
	Refrigerator is in defrost mode.	Wait for defrost cycle to end and cooling system to restart.
Refrigerator compressor runs frequently or for long periods of time <b>NOTE:</b> This refrigerator is designed to run for longer periods of time at a lower energy usage.	Refrigerator is first plugged in.	This is normal. Allow 24 hours for the refrigerator to cool down.
	Warm or large amounts of food added.	This is normal.
	Door is left open, or refrigerator is not level.	Check that an item is not preventing door from closing. Level the refrigerator. See "Level Refrigerator."
	Hot weather or frequent openings	This is normal.
	Temperature control set to coldest setting.	Adjust temperature to a warmer setting.
Refrigerator has an odor	Food is not sealed or packaged properly.	Reseal packaging. Place an opened box of baking soda in the refrigerator, replace every 3 months.
	Interior needs to be cleaned.	Clean the interior. See "Cleaning."
	Food stored too long.	Dispose of spoiled food.
Light does not come on	Refrigerator is unplugged.	Plug refrigerator into a grounded 3 prong outlet.
	LED light is burned out.	Contact a qualified technician to replace the burned out LED.
Doors do not close properly	Refrigerator is not level.	See "Level Refrigerator."
	Something is obstructing door closure.	Check for and remove obstructions.
Vibration or rattling	Refrigerator is not resting firmly on floor.	See "Level Refrigerator."
Normal Sounds	It sounds like water is flowing from the refrigerator.	Refrigerant flowing in the lines will make this sound when the compressor starts and stops. The refrigerator has an automatic defrosting system. The defrosted water will make this sound.
	Humming or buzzing sounds	The compressor and fans used for cold air circulation can make this sound. If the refrigerator is not level, the sound will be louder.
	Cracking or clicking sounds	The interior parts will make this sound as they contract and expand in response to temperature changes.
	Popping noise	May occur during automatic defrosting.

## Temperature and Moisture

PROBLEM	POSSIBLE CAUSE(S)	SOLUTION
Refrigerator or freezer is too warm	Temperature control is not set cold enough.	Adjust the compartment to a colder setting; allow 24 hours for the temperature to adjust.
	Doors opened frequently or left open.	Limit door openings to maintain the internal temperature. Check that an item is not preventing door from closing.
	Warm food added recently.	Allow time for food and refrigerator to cool.
	The space between the back of the refrigerator and the wall is too close.	Allow 2" (5 cm) space between the back of the refrigerator and the wall.
	Items against back of compartments are blocking proper airflow.	Store items only inside the trim of the glass shelves; don't place items against sides of the compartments or directly in front of any vents.
Refrigerator or freezer is too cold	Temperature control is set too cold.	Adjust temperature in the compartment to the next warmer setting; allow 24 hours for temperature to adjust.
Moisture on exterior/interior of refrigerator	High humidity	This is normal during times of high humidity. Dry surface and adjust temperature to a slightly colder setting.
	Doors opened frequently or left open.	Keep door closed. Check that an item is not preventing the door from closing. Level the refrigerator. See "Level Refrigerator."
	Open container of water in refrigerator	Cover or seal container
Frost or ice crystals on frozen food	Freezer door left open or opened frequently.	Limit door openings to maintain the internal temperature. Check that an item is not preventing door from closing.
	Refrigerator is not level.	Level the refrigerator. See "Level Refrigerator."
	Items blocking freezer air vents and preventing proper air flow.	Move items away from rear wall.
Food freezing in refrigerator	Food placed too close to the air vent.	Move items away from back and top of the refrigerator.
	Temperature control set too cold.	Adjust the temperature to a less cold setting.

## Ice

PROBLEM	POSSIBLE CAUSE(S)	SOLUTION
The ice maker is not producing ice, enough ice, or cubes are hollow.	Ice maker is not turned on	Press and hold FREEZER for 3 seconds to turn On/Off the ice maker. See "Using the Controls."
	New installation	Wait 24 hours after installation for ice production to begin.
	Kink in the water line	Straighten the water supply line.
	Inadequate water pressure	Contact a licensed, qualified plumber.

For more help, visit [www.hisense-usa.com](http://www.hisense-usa.com) or call the consumer help line at **1-877-465-3566**.

# Copyright Statement

© 2019 Hisense Company Ltd. All Rights Reserved.

All material in this User Manual is the property of Hisense Company Ltd. and its subsidiaries, and is protected under US, CANADA, MEXICO and International copyright and/or other intellectual property laws. Reproduction or transmission of the materials, in whole or in part, in any manner, electronic, print, or otherwise, without the prior written consent of Hisense Company Ltd. is a violation of Hisense Company Ltd. rights under the aforementioned laws.

No part of this publication may be stored, reproduced, transmitted or distributed, in whole or in part, in any manner, electronic or otherwise, whether or not for a charge or other or no consideration, without the prior written permission of Hisense Company Ltd.

Requests for permission to store, reproduce, transmit or distribute materials may be made to one of the following addresses:

USA: Hisense USA Corporation  
7310 McGinnis Ferry Road  
Suwanee, GA 30024

CANADA: Hisense Canada Co., Ltd  
2283 Argentia Road, Unit 16  
Mississauga, ON, Canada  
LSN 5Z2

MEXICO: Hisense Mexico S. de R.L. de C.V.  
Blvd. Miguel de Cervantes Saavedra No 301  
Torre Norte Piso 2, Col. Ampliación Granada  
Miguel Hidalgo, Ciudad de México, C.P. 11520

Hisense, and any and all other Hisense product names, logo's, slogans or marks are registered trademarks of Hisense Company Ltd. and its subsidiaries. All other trademarks are the property of their respective holders.

©2019. All rights reserved. Hisense and the Hisense logo are registered trademarks of Hisense. Other brand and product names are registered trademarks of their respective owners.

## **Disclaimer:**

**Images throughout this document are for illustrative purposes only and may differ from the actual product.**



# **Hisense**

Guía de uso y cuidado del refrigerador

**Modelo:**

**HQD20\*\*\*\***

Para preguntas sobre características, operación, desempeño, partes o servicio, llame a: **1-877-465-3566**

Gracias por elegir Hisense. Estamos seguros de le encantará utilizar su nuevo refrigerador. Sin embargo, antes de utilizar el electrodoméstico, le recomendamos que lea atentamente las instrucciones, las cuales brindan detalles sobre la instalación y el uso del producto. Por favor, guarde este manual para futuras referencias.

## Índice

<b>SEGURIDAD DEL REFRIGERADOR .....</b>	<b>3</b>
<b>PIEZAS Y CARACTERÍSTICAS .....</b>	<b>4</b>
<b>REQUISITOS PARA LA INSTALACIÓN .....</b>	<b>5</b>
Requisitos de Ubicación .....	5
Requisitos Eléctricos.....	5
Requisitos del Suministro de Agua .....	5
<b>INSTRUCCIONES DE INSTALACIÓN .....</b>	<b>6</b>
Desempaque el Refrigerador.....	6
Para Mover Cerca del Suministro de Agua.....	7
Para Conectar el Suministro de Agua .....	7
Finalización de la Instalación.....	8
Para Nivelar el Refrigerador.....	9
Para Alinear las Puertas.....	9
<b>USO DE SU REFRIGERADOR .....</b>	<b>9</b>
Cómo Abrir y Cerrar las Puertas .....	9
Uso de los Controles .....	10
Características .....	11
Información de Uso General .....	12
<b>CUIDADO DEL REFRIGERADOR .....</b>	<b>13</b>
Limpieza.....	13
Luces.....	13
Cuidado Durante las Vacaciones y Mudanzas.....	13
Cómo Volver a Instalar o Usar el Refrigerador Nuevamente.....	14
<b>SOLUCIÓN DE PROBLEMAS .....</b>	<b>15</b>

# Seguridad del Refrigerador

## Su seguridad y la seguridad de los demás es muy importante.

Hemos incluido muchos mensajes importantes de seguridad en este manual y en su electrodoméstico. Lea y obedezca siempre todos los mensajes de seguridad.



Este es el símbolo de advertencia de seguridad.

Este símbolo le llama la atención sobre peligros potenciales que pueden ocasionar la muerte o una lesión a usted y a los demás. Todos los mensajes de seguridad irán a continuación del símbolo de advertencia de seguridad y de la palabra "PELIGRO", "ADVERTENCIA" o "PRECAUCIÓN".

Estas palabras significan:

### PELIGRO

Se trata de una situación de peligro inminente. Si no sigue las instrucciones de inmediato, usted puede morir o sufrir una lesión grave.

### ADVERTENCIA

Se trata de una situación posiblemente peligrosa que, de no evitarse, podría causar la muerte o una lesión grave.

### PRECAUCIÓN

Se trata de una situación posiblemente peligrosa que, de no evitarse, podría causar lesiones moderadas o leves.

Todos los mensajes de seguridad le dirán el peligro potencial, le dirán cómo reducir las posibilidades de sufrir una lesión y lo que puede suceder si no se siguen las instrucciones.

## Instrucciones Importantes de Seguridad

**ADVERTENCIA:** Para reducir el riesgo de incendio, choque eléctrico, lesiones a personas o daños al utilizar el refrigerador, siga precauciones básicas, incluyendo las siguientes:

- Asegúrese que todos los que usan este aparato estén familiarizados con sus operaciones y características de seguridad.
- Este aparato no está diseñado para ser utilizado por personas (incluidos niños) con capacidades físicas, sensoriales o mentales reducidas, a menos que estén supervisadas o debidamente instruidas.
- Conecte el aparato a un tomacorriente de 3 terminales con conexión a tierra.
- No quite el terminal de conexión a tierra.
- No use un adaptador.
- No use un cable eléctrico de extensión.
- Si el cable de alimentación está dañado, debe ser reemplazado por el fabricante, su agente de servicio o una persona igualmente calificada, para evitar un peligro.
- Desconecte el suministro de energía antes de darle servicio técnico.
- No utilice aparatos eléctricos dentro de los compartimentos de almacenamiento de alimentos del refrigerador, a menos que sean del tipo recomendado por el fabricante.
- Vuelva a colocar todas las piezas y paneles antes de ponerlo en funcionamiento.
- El refrigerante usado es inflamable. La reparación debe ser efectuada solamente por personal capacitado para dar servicio. No perforo el tubo refrigerante.
- El refrigerante usado es inflamable. Deshágase del refrigerador correctamente siguiendo las normas federales y locales.
- El refrigerante usado es inflamable. Siga con cuidado todas las instrucciones de manipulación. Riesgo de incendio o explosión debido a una perforación en el tubo refrigerante.
- Use un limpiador no inflamable.
- No utilice dispositivos mecánicos u otros medios para acelerar el proceso de descongelación, que no sean los recomendados por el fabricante.
- Mantenga los materiales y vapores inflamables, tales como la gasolina, alejados del refrigerador.
- **PRECAUCIÓN:** No almacene en el refrigerador productos que contengan propulsores inflamables (por ejemplo, latas de aerosol) o sustancias explosivas.
- Mantenga las aberturas de ventilación en el gabinete del aparato o en la estructura incorporada, sin obstrucciones.
- Conecte únicamente a un suministro de agua potable.
- Con la ayuda de dos o más personas, mueva e instale el refrigerador.
- Para evitar el riesgo de que los niños queden atrapados y se asfixien, no permita que jueguen ni se escondan dentro del refrigerador.

Lea y Guarde Estas Instrucciones

## Cómo Deshacerse Adecuadamente de Su Aparato Refrigerador Viejo

### **!** ADVERTENCIA

#### Peligro de asfixia

Quite la puerta o el(los) cajón(cajones) de su aparato refrigerador viejo.

No seguir esta instrucción puede ocasionar la muerte o daño al cerebro.

**IMPORTANTE:** El atrapamiento y asfixia de niños no es un problema del pasado. Un aparato refrigerador desechado y abandonado es un peligro, aun si va a quedar ahí "por unos pocos días". Si usted está por deshacerse de su aparato refrigerador viejo, siga las instrucciones a continuación para evitar accidentes.

## Antes de descartar su aparato refrigerador o congelador viejo:

- Quite las puertas.
- Deje los estantes en su lugar así los niños no pueden meterse adentro con facilidad.

### Información importante para saber acerca del desecho de refrigerantes:

Deshágase del refrigerador siguiendo los reglamentos federales y locales. Los refrigerantes deberán ser evacuados por un técnico certificado en refrigeración por EPA (Agencia de protección del medioambiente) según los procedimientos establecidos.

## Piezas y Características

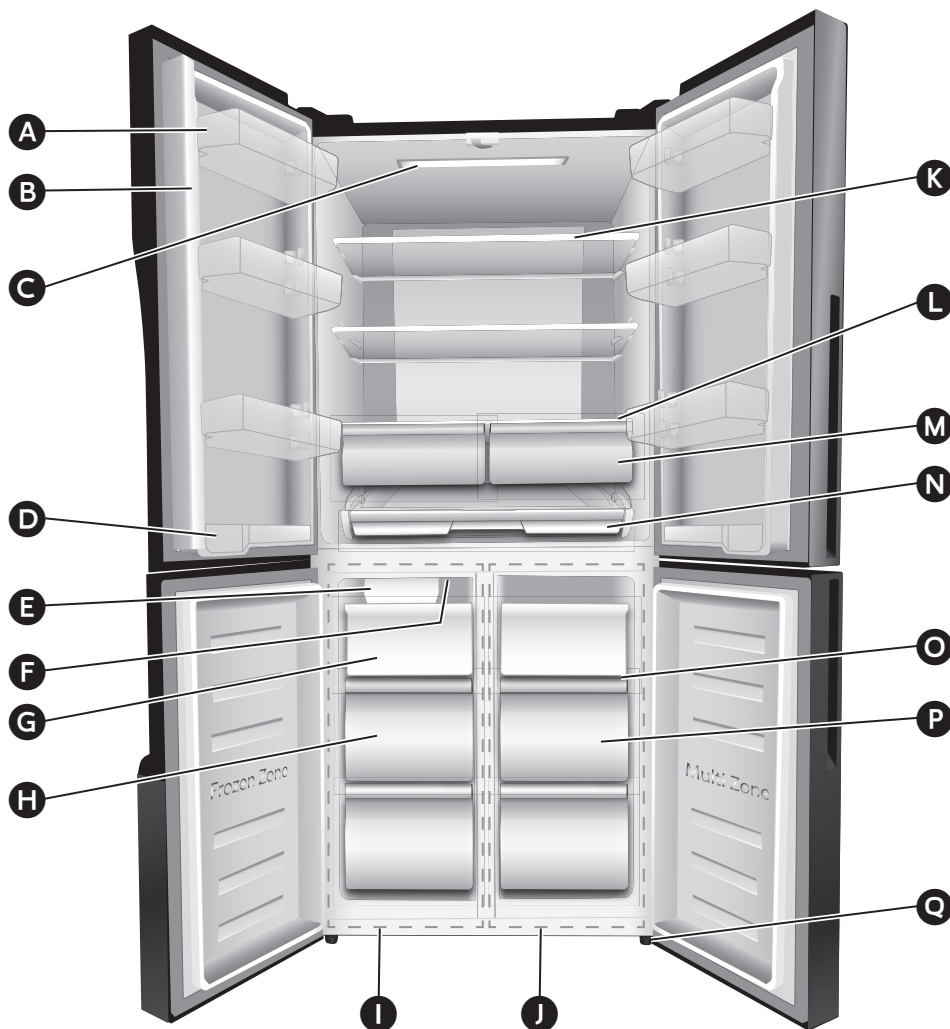

- A** Depósito de la puerta
- B** Parteluz
- C** Luz LED del refrigerador
- D** Bandeja de la puerta
- E** Fábrica de hielo
- F** Luz LED del congelador

- G** Recipiente de almacenamiento para hielo
- H** Cajón del congelador
- I** Compartimiento del congelador
- J** Compartimiento convertible
- K** Estante de vidrio

- L** Cubierta
- M** Cajón de almacenamiento
- N** Cajón de ancho completo
- O** Estante de vidrio
- P** Cajón de convertible
- Q** Pata de nivelación

**NOTA:** Su modelo puede verse diferente de esta y otras imágenes en este manual, dependiendo de las características del mismo.

# Requisitos para la Instalación

## Requisitos de Ubicación

### **! ADVERTENCIA**



#### **Peligro de Explosión**

Mantenga los materiales y vapores inflamables, tales como gasolina, alejados del aparato.

No seguir esta instrucción puede ocasionar la muerte, explosión, o incendio.

**IMPORTANTE:** Este refrigerador ha sido diseñado únicamente para usarse dentro del hogar.

### **Temperatura**

Este refrigerador está diseñado para ser utilizado en un lugar donde la temperatura oscile entre un mínimo de 55°F (13°C) y un máximo de 110°F (43°C). El rango de temperatura ideal de la habitación para un rendimiento óptimo, que reduce el consumo de electricidad y proporciona una refrigeración superior, es entre 60°F (15°C) y 90°F (32°C). Se recomienda que no instale el refrigerador cerca de una fuente de calor, como un horno o un radiador.

### **Ventilación**

Se requiere una circulación de aire adecuada alrededor del refrigerador para una operación eficiente.

Para asegurar una ventilación adecuada, mantenga los espacios recomendados.

### **Espacios recomendados**



- A** 4" arriba
- B** 2" por detrás
- C** ½" a cada lado

**NOTA:** Si coloca el refrigerador cerca de una pared fija, deje un espacio mínimo de 4" (10 cm) para permitir que la puerta se abra.

## Requisitos Eléctricos

### **! ADVERTENCIA**



#### **Peligro de Choque Eléctrico**

Conecte a un contacto de pared de conexión a tierra de 3 terminales.

No quite el terminal de conexión a tierra del cable de alimentación.

No use un adaptador.

No use un cable eléctrico de extensión.

No seguir estas instrucciones puede ocasionar la muerte, incendio o choque eléctrico.

Antes de mover el refrigerador a su ubicación final, es importante asegurarse de que tiene la conexión eléctrica adecuada.

### **Método de conexión a tierra recomendado**

Se requiere un suministro eléctrico de 115 voltios, 60 hertzios, CA solamente, de 15 o 20 amperios y protegido con fusibles, conectado a tierra. Se recomienda utilizar un circuito separado solo para su refrigerador. Use un tomacorriente que no se pueda apagar con un interruptor. No use un cable eléctrico de extensión.

**NOTA:** Antes de realizar cualquier tipo de instalación o limpieza, desconecte el refrigerador de la fuente de suministro eléctrico. Cuando haya terminado, vuelva a conectar el refrigerador a la fuente de energía eléctrica y reajuste los controles de temperatura en la posición deseada.

## Requisitos del Suministro de Agua

Se requiere un suministro de agua fría con una presión de agua entre 30 y 125 psi (207 y 862 kPa) para operar la fábrica de hielo. Si tiene preguntas sobre la presión de agua, llame a un plomero calificado y con licencia.

**IMPORTANTE:** La operación fuera del rango de presión del agua puede causar un funcionamiento defectuoso y fugas de agua graves y perjudiciales.

**NOTA:** Si la presión del agua es menor que la requerida, los cubitos de hielo podrían tener forma hueca o irregular.

## Abastecimiento de agua por ósmosis inversa (si es aplicable)

**IMPORTANTE:** La presión del suministro de agua que sale de un sistema de ósmosis inversa que va a la válvula de entrada de agua del refrigerador debe estar entre 30 y 125 psi (207 y 862 kPa).

### Si la presión del agua es demasiado baja:

Compruebe si el filtro de sedimentos en el sistema de ósmosis inversa está bloqueado. Reemplace el filtro si es necesario.

Permita que el tanque de almacenamiento en el sistema de ósmosis inversa se llene después de un uso intenso. La capacidad del tanque podría ser demasiado pequeña para cumplir con los requisitos del refrigerador.

**Si tiene preguntas sobre la presión de agua, llame a un plomero calificado y con licencia.**

# Instrucciones de Instalación

## Desempaque el Refrigerador

### ADVERTENCIA



#### Peligro de Explosión o Incendio

- No perforo el tubo refrigerante.
- Siga con cuidado las instrucciones de manipulación.
- El refrigerante usado es inflamable.
- No seguir esta instrucción puede ocasionar la muerte, explosión, o incendio.

**IMPORTANTE:** Al mover el refrigerador, manipúlelo con cuidado para evitar daños en el tubo refrigerante o incrementar los riesgos de fugas.

### ADVERTENCIA

#### Peligro de Peso Excesivo

- Use dos o más personas para mover e instalar el refrigerador.
- No seguir esta instrucción puede ocasionar una lesión en la espalda u otro tipo de lesiones.

## Cómo Quitar el Empaque

- Quite los restos de cinta y goma de las superficies de su refrigerador antes de encenderlo. Frote un poco de detergente líquido para vajilla sobre el adhesivo con los dedos. Limpie con agua tibia y seque.  
**NOTA:** No use instrumentos filosos, alcohol isopropílico, líquidos inflamables o productos de limpieza abrasivos para eliminar los restos de cinta o goma. Estos productos pueden dañar la superficie de su refrigerador. Para obtener más información, vea “Seguridad del refrigerador”.
- Deshágase de todos los materiales de empaque o recíclelos.
- If the refrigerator has been in a horizontal or tilted position for any period of time wait 4 hours before plugging it in to allow the oil to settle into the compressor.

### Cuando mueva su refrigerador:

Su refrigerador es pesado. Cuando mueva el refrigerador para la limpieza o para darle servicio, cerciórese de cubrir el piso con cartón o madera para evitar daños en este. Al mover el refrigerador, siempre tire directamente hacia afuera. No menee el refrigerador de lado a lado ni lo haga “caminar” cuando trate de moverlo, ya que podría dañar el suelo.

### Limpieza Antes del Uso

Una vez que usted haya quitado todos los materiales de empaque, limpie el interior del refrigerador antes de usarlo. Vea las instrucciones de limpieza en “Cuidado del refrigerador”.

### Información importante acerca de los estantes y tapas de vidrio:

No limpie los estantes y tapas de vidrio con agua caliente mientras estén fríos. Los estantes y tapas pueden romperse si se exponen a cambios bruscos de temperatura o a impactos como golpes bruscos. El vidrio templado se ha diseñado para hacerse añicos. Esto es normal. Los estantes y tapas de vidrio son muy pesados. Use ambas manos al quitarlos para evitar que se caigan.

## Para Mover Cerca del Suministro de Agua

### **ADVERTENCIA**



#### **Peligro de Explosión o Incendio**

No perforo el tubo refrigerante.

Siga con cuidado las instrucciones de manipulación.

El refrigerante usado es inflamable.

No seguir esta instrucción puede ocasionar la muerte, explosión, o incendio.

**IMPORTANTE:** El refrigerador debe ubicarse en una superficie sólida y nivelada que sea lo suficientemente fuerte como para sostener el refrigerador completamente cargado.

- Antes de moverlo, retraiga las patas niveladoras para evitar raspar el piso.
- El refrigerador tiene ruedas, que deben usarse solo para movimientos hacia adelante y hacia atrás.

**NOTA:** Tratar de mover el refrigerador hacia los lados puede dañar el piso.

## Para Conectar el Suministro de Agua

**Lea todas las instrucciones antes de comenzar.**

### **IMPORTANTE:**

- La conexión de agua debe ser realizada por un plomero calificado.
- La plomería debe instalarse de acuerdo con el Código Internacional de Plomería y todos los códigos y ordenanzas locales.
- Use SOLAMENTE una NUEVA tubería de cobre o PEX.
- Instale la tubería solo en áreas donde las temperaturas permanecerán por encima de la congelación.

### **Para conectar la línea de agua al suministro de agua del hogar**

A continuación se explican dos métodos de conexión al suministro de agua del hogar. Utilice las instrucciones específicas para su instalación.

**IMPORTANTE:** Cierre el suministro de agua principal. Abra el grifo más cercano el tiempo suficiente para limpiar la línea de agua.

#### **Método 1: Válvula de cierre de un cuarto de vuelta**

Reúna las herramientas y piezas necesarias antes de comenzar la instalación.

- Llave de ½" o 2 llaves ajustables
- Válvula de cierre de un cuarto de vuelta
- Tuerca de compresión de ¼"
- Férula (manguito)

1. Use una válvula de cierre de un cuarto de vuelta o el equivalente que sirva para la línea de suministro del hogar.

**NOTA:** Para permitir un flujo de agua suficiente al refrigerador, se recomienda una línea de suministro del hogar de ½" como mínimo.

2. Usando la férula (manguito) y la tuerca de compresión, conecte la línea de agua de ¼" a la válvula de cierre.

**NOTA:** No apriete demasiado.

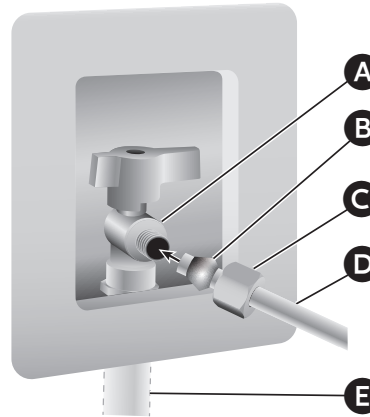

- A** Válvula de cierre de un cuarto de vuelta
- B** Férula (manguito)
- C** Tuerca de compresión
- D** Línea de agua de ¼"
- E** Línea de suministro del hogar

3. Coloque el extremo libre de la línea de agua en un recipiente vacío o fregadero.

4. Abra el suministro de agua principal y la válvula de cierre para limpiar la línea de agua de cualquier contaminante. Deje correr el agua hasta que quede limpia.

#### **Método 2: Válvula tipo silleta**

**NOTA:** No utilice una válvula de asiento de 3/16" (4,76 mm) ni una válvula perforadora, ya que reducen el flujo de agua y facilitan las obstrucciones.

Reúna las herramientas y piezas necesarias antes de comenzar la instalación.

- Destornillador de punta plana
- Llave de ½" o 2 llaves ajustables
- Taladro inalámbrico
- Broca de ¼"
- Tuerca de compresión de ¼"
- Férula (manguito)

1. Busque una tubería vertical de agua fría de ½" a ¾" (12,7 mm a 31,8 mm) cerca del refrigerador.

### **IMPORTANTE:**

- Asegúrese que sea una tubería de agua fría.
  - Una tubería horizontal funcionará, pero se debe seguir el siguiente procedimiento: Perfore en la parte superior de la tubería, no en la parte inferior. Esto ayudará a mantener el agua alejada del taladro. Esto también evita que los sedimentos normales se acumulen en la válvula.
2. Determine la longitud de la línea de agua que necesita. Mida desde la conexión en la parte posterior del refrigerador hasta la tubería de agua. Agregue 7 pies (2,1 m) para permitir la limpieza. Utilice una línea de agua de ¼" (6,35 mm) de diámetro exterior.

3. Con un taladro inalámbrico, taladre un orificio de 1/4" en la tubería de agua fría que ha seleccionado.
4. Sujete la válvula de cierre a la tubería de agua fría con la abrazadera para tubería. Asegúrese que el extremo de la salida esté sólidamente en el orificio de 1/4" taladrado en la tubería de agua y que la arandela esté por debajo de la abrazadera para tubería. Apriete la tuerca de empaque. Apriete los tornillos de la abrazadera de la tubería lenta y uniformemente para que la arandela haga un sello hermético. No apriete demasiado.

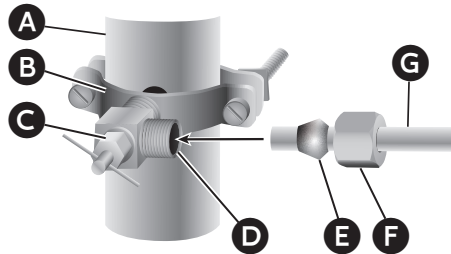

- |  |                                |
|--|--------------------------------|
| <b>A</b> Línea de suministro del hogar | <b>E</b> Férula (manguito)     |
| <b>B</b> Válvula tipo silleta          | <b>F</b> Tuerca de compresión  |
| <b>C</b> Tuerca de empaque             | <b>G</b> Línea de agua de 1/4" |
| <b>D</b> Válvula de cierre             |                                |

5. Deslice el manguito de compresión y la tuerca de compresión en la línea de agua como se muestra. Inserte el extremo de la tubería en el extremo de la salida en ángulo recto, hasta el tope. Atornille la tuerca de compresión en el extremo de salida con una llave ajustable. No apriete demasiado o puede aplastar la línea de agua.
6. Coloque el extremo libre de la línea de agua en un recipiente vacío o fregadero.
7. Abra el suministro de agua principal y la válvula de cierre para limpiar la línea de agua de cualquier contaminante. Deje correr el agua hasta que quede limpia.

### Para conectar la línea de agua al refrigerador

**IMPORTANTE:** Si enciende el refrigerador antes de conectar el agua, apague la fábrica de hielo.

1. Desenchufe el refrigerador o desconecte la corriente.
2. Cierre la válvula de cierre.
3. Enrosque una tuerca de compresión de cobre y una férula (manguito) en el extremo libre de la línea de agua.

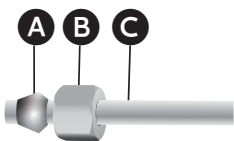

- |  |
|--|
| <b>A</b> Férula (manguito)             |
| <b>B</b> Tuerca de compresión de cobre |
| <b>A</b> Línea de agua                 |

4. Inserte el extremo libre de la línea de agua en el conector de cobre unido a la entrada de agua en la parte posterior del refrigerador.

5. Deslice la tuerca de compresión sobre la férula y atornille la tuerca en el conector de cobre.

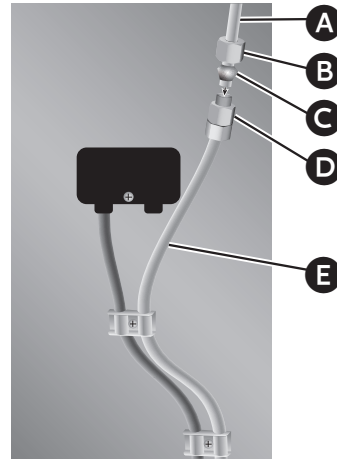

- |  |
|--|
| <b>A</b> Línea de agua                 |
| <b>B</b> Tuerca de compresión de cobre |
| <b>C</b> Férula (manguito)             |
| <b>D</b> Conector de cobre             |
| <b>E</b> Entrada de agua               |

6. Confirme que la línea de agua esté segura tirando suavemente de ella.
7. Abra el suministro de agua al refrigerador y revise si hay fugas. Corrija cualquier fuga.

### Finalización de la Instalación

## ⚠ ADVERTENCIA



### Peligro de Choque Eléctrico

Conecte a un contacto de pared de conexión a tierra de 3 terminales.

No quite el terminal de conexión a tierra del cable de alimentación.

No use un adaptador.

No use un cable eléctrico de extensión.

No seguir estas instrucciones puede ocasionar la muerte, incendio o choque eléctrico.

1. Enchufe en un tomacorriente de 3 clavijas con conexión a tierra.

**NOTA:** Este refrigerador comienza a funcionar tan pronto como se conecta a la fuente de alimentación.

2. Mueva el refrigerador a su ubicación final, asegurándose de mantener el espacio recomendado.



## Para Nivelar el Refrigerador (si es necesario)

El refrigerador debe estar nivelado para mantener un rendimiento y apariencia óptimos.

1. Gire las patas niveladoras en la parte inferior y frontal de la carcasa, para subir o bajar ese lado del refrigerador hasta que el refrigerador esté nivelado de lado a lado.
2. Gire ambas patas, en la misma medida, para levantar ligeramente la parte frontal del refrigerador. Esto facilitará el cierre de las puertas.

**NOTA:** Hacer que alguien empuje contra la parte superior del refrigerador quita algo de peso a las patas niveladoras. Esto hace que sea más fácil girar las patas.

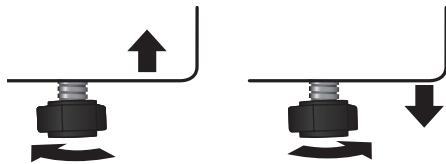

## Para Alinear las Puertas (si es necesario)

Si los bordes de las puertas del refrigerador no están alineados, puede regularlos:

### Uso de la pata regulable

- Gire la pata regulable para subir o bajar ese lado del refrigerador.
  - En el sentido de las agujas del reloj - para subir
  - En sentido contrario a las agujas del reloj - para bajar



## Uso de su Refrigerador

### Cómo Abrir y Cerrar las Puertas

Las cuatro puertas se pueden abrir y cerrar por separado o juntas.

- Hay un parteluz en la puerta del compartimiento del refrigerador del lado izquierdo.
- Al cerrar la puerta de la izquierda, el parteluz se pliega detrás de la puerta de la derecha uniéndolas.
- La temperatura del marco de la puerta se controla para ayudar a prevenir que la humedad se desarrolle en el parteluz. La temperatura de la superficie puede ser cálida, lo que es normal, y no afectará el rendimiento del refrigerador.

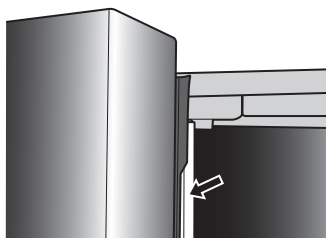

**NOTA:** Antes de cerrar la puerta de la izquierda, asegúrese de que el parteluz esté doblado hacia adentro. Si el parteluz se tira hacia afuera, puede dañarse al intentar cerrar la puerta.

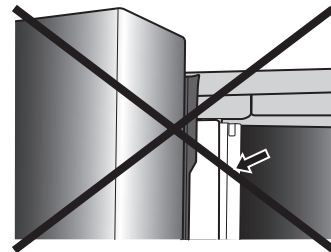

## Uso de los Controles

**NOTA:** Los controles de su modelo pueden verse diferentes de esta y otras imágenes en este manual, dependiendo de las características del mismo.

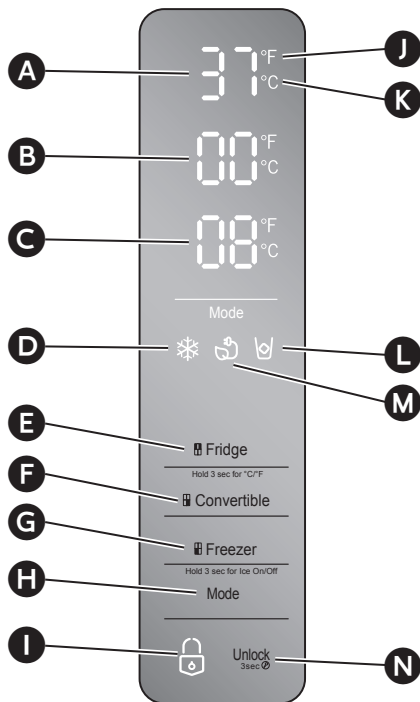

- |   |  |
|---|--|
| <b>A</b> Temperatura del compartimiento del refrigerador            | <b>H</b> Control de modo                           |
| <b>B</b> Temperatura del compartimiento convertible                 | <b>I</b> Ícono de bloqueo/desbloqueo               |
| <b>C</b> Temperatura del compartimiento del congelador              | <b>J</b> Indicador de Fahrenheit                   |
| <b>D</b> Ícono de Super Freeze (Súper congelador)                   | <b>K</b> Indicador de Celsius                      |
| <b>E</b> Control de temperatura del compartimiento del refrigerador | <b>L</b> Ícono de Ice Maker (Fábrica de hielo)     |
| <b>F</b> Control de temperatura del compartimiento del convertible  | <b>M</b> Ícono de Energy Saver (Ahorro de energía) |
| <b>G</b> Control de temperatura del compartimiento congelador       | <b>N</b> Control de desbloqueo                     |

### Panel de control

La pantalla se iluminará cuando se conecte el refrigerador por primera vez, se presione un control o se abra una puerta. Sin embargo, las luces se apagarán automáticamente después de 60 segundos.

El panel de control está bloqueado, a menos que se desbloquee manualmente.

**NOTA:** Cuando el panel de control está bloqueado, el ícono de bloqueo  se ilumina.

### Para desbloquear el panel de control:

- Mantenga presionado UNLOCK (DESBLOQUEO) durante 3 segundos.



**NOTA:** Cuando el panel de control está desbloqueado, el ícono de desbloqueo se ilumina.

### Ajuste de las temperaturas del compartimiento

Cuando ajusta una temperatura, está configurando una temperatura promedio para todo el compartimiento. Las temperaturas reales del compartimiento pueden variar de las temperaturas mostradas, dependiendo de la cantidad y la ubicación de los alimentos almacenados, y la temperatura ambiente circundante.

### Ajustes de temperatura recomendados

- Compartimiento del refrigerador: 37°F (3°C)
- Compartimiento del convertible: 8°F (-13°C)
- Compartimiento del congelador: 0°F (-18°C)

### Para mostrar las temperaturas en grados Fahrenheit o Celsius

- Mantenga presionado FRIDGE (REFRIGERADOR) durante 3 segundos.



**NOTA:** El ícono de °F o °C se iluminará para indicar en qué escala (Fahrenheit o Celsius) se muestra la temperatura.

- Presione FRIDGE nuevamente, para cambiar la escala de temperatura.

### Temperatura del compartimiento del refrigerador (Fridge)

- Presione FRIDGE una vez para encender el control de temperatura.



- Presione FRIDGE repetidamente para recorrer los ajustes de temperatura disponibles, de 45°F a 34°F o de 7°C a 1°C.

**NOTA:** Cada pulsación avanza el ajuste en un grado.

- Suelte FRIDGE cuando aparezca el ajuste de temperatura deseado.

### Temperatura del compartimiento convertible

- Presione CONVERTIBLE una vez para encender el control de temperatura.



- Presione CONVERTIBLE repetidamente para recorrer los ajustes de temperatura disponibles, de 45°F a -4°F o de 7°C a -20°C.

**NOTA:** Cada vez que se presiona el botón, el ajuste avanza en tres grados.

- Suelte CONVERTIBLE para seleccionar el ajuste de temperatura deseado.

## Temperatura del compartimento del congelador

1. Presione FREEZER (CONGELADOR) una vez para encender el control de temperatura.



2. Presione FREEZER repetidamente para recorrer los ajustes de temperatura disponibles, de 5°F a -13°F o de -14°C a -24°C.

**NOTA:** Cada vez que se presiona el botón, el ajuste avanza en un grado.

3. Suelte FREEZER para seleccionar el ajuste de temperatura deseado.

## Control de Ice Maker (Fábrica de hielo)

- Mantenga presionado FREEZER (CONGELADOR) durante 3 segundos para encender/apagar la fábrica de hielo.



**NOTA:** Cuando la fábrica de hielo está encendida, el ícono de la fábrica de hielo se ilumina.

## Características adicionales

**IMPORTANTE:** Mantenga presionado UNLOCK (DESBLOQUEO) durante 3 segundos para desbloquear el panel de control.



Presione MODE (MODO) para alternar entre las funciones Super Freeze (Súper congelador) y Energy Saver (Ahorro de energía).

## Super Freeze (Súper congelador)

La función Super Freeze disminuye rápidamente la temperatura del compartimento del congelador para congelar los alimentos frescos más rápidamente y mantener la temperatura de los alimentos congelados durante los períodos de alto consumo, las cargas completas de comestibles o temperatura ambiente temporalmente cálida de la habitación.

La función Super Freeze reduce la temperatura en el compartimento del congelador a -13°F (-25°C).

- Presione MODE (MODO) hasta que aparezca el ícono de Super Freeze.

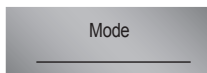

- Presione el control de MODE (MODO) o FREEZER (CONGELADOR) para apagar manualmente Super Freeze.

**NOTA:** Cuando Super Freeze está activada, se ilumina y aparece -13°F o -25°C en la pantalla de temperatura.

- Presione FREEZER para desactivar manualmente Super Freeze y volver a la temperatura establecida previamente.

**NOTA:** Super Freeze se apagará automáticamente después de varias horas, y el congelador volverá a su ajuste de temperatura anterior.

## Energy Saving (Ahorro de energía)

La función de ahorro de energía reduce el uso de energía al elevar la temperatura del compartimento del refrigerador a 43°F (6°C) y la temperatura del compartimento del congelador a 1°F (-17°C).

**IMPORTANTE:** Las temperaturas del compartimento en el modo Energy Saving (Ahorro de energía) no son adecuadas para el almacenamiento de ciertos alimentos.

- Presione MODE (MODO) hasta que aparezca el ícono de Energy Saving (Ahorro de energía).

**NOTA:** Cuando el refrigerador está en modo de ahorro de energía, se ilumina.

- Presione FREEZER (CONGELADOR) o FRIDGE (REFRIGERADOR) para apagar manualmente la función de ahorro de energía.

## Alarma de puerta abierta

Si una puerta está abierta por más de 2 minutos, sonará una alarma para avisarle. La alarma sonará 3 veces por minuto durante 8 minutos.

- Para apagar la alarma, cierre todas las puertas y el cajón por completo.

## Características

### Información importante acerca de los estantes y tapas de vidrio:

No limpie los estantes y tapas de vidrio con agua caliente mientras estén fríos. Los estantes y tapas pueden romperse si se exponen a cambios bruscos de temperatura o a impactos como golpes bruscos. El vidrio templado se ha diseñado para hacerse añicos. Esto es normal. Los estantes y tapas de vidrio son muy pesados. Use ambas manos al quitarlos para evitar que se caigan.

## Refrigerador

**IMPORTANTE:** Para evitar daños en las puertas, asegúrese que todos los estantes y cajones estén completamente introducidos en la carcasa antes de cerrar una puerta.

## Estantes ajustables

La altura de los estantes se puede ajustar para adaptarla a las necesidades de almacenamiento.

1. Para quitar un estante, levante suavemente hacia arriba y luego jale el estante hacia adelante hasta que el extremo del estante haya pasado las guías del mismo.

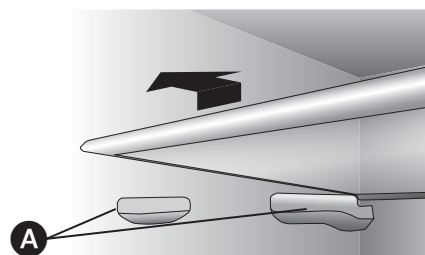

**A** Guías del estante

2. Para volver a instalar un estante, deslice con suavidad el estante nuevamente dentro del compartimento del refrigerador y luego baje el estante sobre las guías del mismo para que los ganchos encajen detrás de las guías traseras.

## Depósitos desmontables de la puerta

Los depósitos situados en el centro de la puerta son ajustables.

### Para quitar y reemplazar un depósito de la puerta:

1. Coloque las manos en ambos lados del depósito y levántelo hacia arriba.
2. Tire del depósito de la puerta hacia afuera.
3. Vuelva a colocar el depósito de la puerta insertándolo sobre el soporte y presionando hacia abajo para que encaje en su lugar.

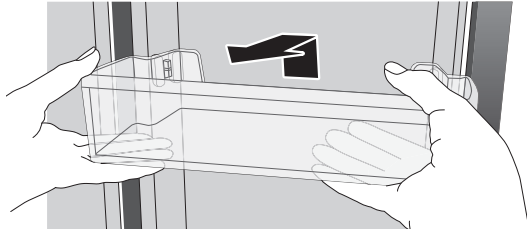

## Cajones de almacenamiento

Los dos cajones para verduras, montados en guías de extensión telescópicas, pueden usarse para almacenar frutas y verduras.

### Cajón de ancho completo

El cajón de ancho completo es un espacio ideal para almacenar platos de charcutería grandes.

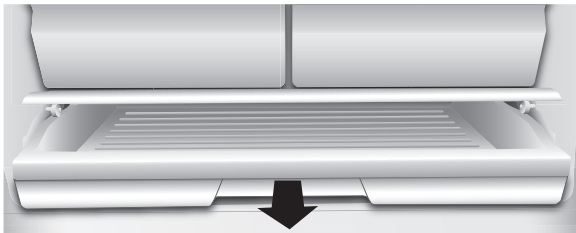

- Abierto: la tapa se abre automáticamente cuando se saca el cajón de la carcasa.
- Cerrado: la tapa se cierra automáticamente cuando el cajón se empuja dentro de la carcasa.

## Congelador

### Fábrica de hielo

Encienda/apague la fábrica de hielo presionando y manteniendo presionado FREEZER (CONGELADOR) durante 3 segundos. El ícono de la fábrica de hielo  se iluminará.



- Luego de la instalación, espere 24 horas para producir el primer lote de hielo. Deseche los tres primeros lotes de hielo producidos. Espere de 2 a 3 días para llenar el recipiente de almacenamiento de hielo.
- Si el hielo se agrupa en el recipiente, rompa el hielo con un utensilio de plástico y deséchelo. No utilice una herramienta afilada para romper el hielo. Esto puede causar daños al recipiente para hielo.

- No almacene ningún otro elemento que no sea hielo en el recipiente de almacenamiento de hielo.
- Si va a estar fuera por un período prolongado de tiempo, cierre la válvula de agua principal para evitar posibles fugas.

**NOTA:** La calidad del hielo será tan buena como la calidad del agua suministrada a la fábrica de hielo. Evite conectar la fábrica de hielo a un suministro de agua ablandada. Los productos químicos para ablandar el agua (como la sal) pueden dañar partes de la fábrica de hielo y causar hielo de mala calidad. Si no se puede evitar un suministro de agua ablandada, asegúrese de que el ablandador de agua esté funcionando correctamente y esté bien mantenido.

## Cajones del congelador

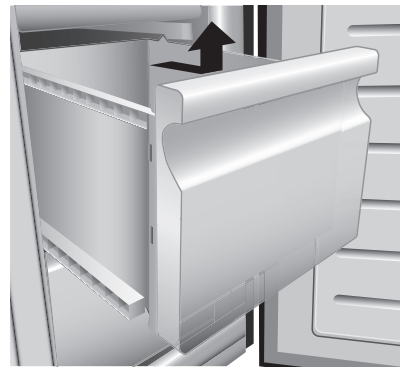

### Para quitar / reemplazar el cajón del congelador:

1. Saque el cajón a la extensión máxima.
2. Levante para sacar el cajón.
3. Invierta los pasos 1 y 2 para reemplazar el cajón.

## Información de Uso General

- Cuando encienda el refrigerador por primera vez después de un período de inactividad, deje que se enfríe al menos 2 horas antes de agregar alimentos.
- No bloquee las salidas de aire con artículos almacenados.
- Almacene los artículos para que el aire pueda circular libremente alrededor de ellos.
- Cubra o envuelva bien los alimentos almacenados para evitar la transferencia de olores.
- Una vez descongelados, la calidad de los alimentos se deteriorará rápidamente y no deben volver a congelarse.
- Ni las bebidas embotelladas ni enlatadas deben almacenarse en el congelador. Las botellas y las latas pueden explotar.

# Cuidado del Refrigerador

## Limpieza

Tanto las secciones del refrigerador como la del congelador se descongelan automáticamente. No obstante, limpie ambas secciones más o menos una vez al mes para evitar la acumulación de olores. Limpie los derrames de inmediato. Para evitar la transferencia de olores y el secado de los alimentos, envuélvalos o cúbralos bien.

### **ADVERTENCIA**



#### **Peligro de Explosión**

Use un limpiador no inflamable.

No seguir esta instrucción puede ocasionar la muerte, explosión o incendio.

#### **IMPORTANTE:**

- No use productos químicos fuertes, amoníaco, blanqueador con cloro, detergente concentrado, solventes o estropajos de metal o abrasivos para limpiar su refrigerador por dentro o por fuera. Estos pueden dañar o decolorar el acabado del refrigerador.
- No utilice agua tibia para limpiar los estantes de vidrio mientras aún están fríos. El vidrio se podría romper si se lo expone a cambios bruscos de temperatura o a impactos.

### **ADVERTENCIA**



#### **Peligro de choque eléctrico**

Desenchufe el aparato o desconecte el suministro de energía antes de limpiarlo.

No seguir esta instrucción puede ocasionar la muerte, choque eléctrico o daños personales.

1. Desenchufe el refrigerador o desconecte el suministro de energía.

2. Limpie el interior.

Lave a mano, enjuague y seque las partes desmontables y las superficies interiores a fondo. Use una esponja limpia o un paño suave y detergente suave en agua tibia.

3. Limpie los sellos de la puerta y del cajón (las juntas). Una junta sucia o pegajosa puede adherirse a la carcasa y rasgarse al abrir la puerta.

Con un paño suave y una solución de detergente suave y agua tibia, lave a mano las juntas de la puerta. Enjuague con agua limpia y seque bien.

4. Limpie las superficies exteriores.

Lave las superficies exteriores con un paño o esponja limpia y suave y un detergente suave en agua tibia. Enjuague las superficies con agua limpia y tibia y séquelas inmediatamente para evitar las manchas de agua.

5. Enchufe el refrigerador o vuelva a conectar la corriente.

## Luces

**IMPORTANTE:** El refrigerador está equipado con iluminación LED. Estas luces están diseñadas para durar toda la vida del refrigerador. Sin embargo, si las luces dejan de funcionar, comuníquese con un técnico calificado para que las reemplace.

## Cuidado Durante las Vacaciones y Mudanzas

### Vacaciones

**Si usted decide dejar el refrigerador funcionando mientras está ausente:**

1. Use todos los artículos perecederos y congele el resto.

**Si decide apagar el refrigerador antes de irse:**

1. Quite toda la comida del refrigerador y del congelador.
2. Desenchufe el refrigerador o desconecte el suministro de energía.
3. Limpie el refrigerador, pásele un trapo y séquelo bien.
4. Fije bloques de goma o de madera con cinta adhesiva en la parte superior de ambas puertas para que queden abiertas y el aire circule. Esto evita que se formen olores y se desarrollen hongos.

## Mudanza

### **ADVERTENCIA**



#### **Peligro de Explosión o Incendio**

No perforo el tubo refrigerante.

Siga con cuidado las instrucciones de manipulación.

El refrigerante usado es inflamable.

No seguir esta instrucción puede ocasionar la muerte, explosión, o incendio.

**IMPORTANTE:** Al mover el refrigerador, manipúlelo con cuidado para evitar daños en el tubo refrigerante o incrementar los riesgos de fugas.

### **ADVERTENCIA**

#### **Peligro de Peso Excesivo**

Use dos o más personas para mover e instalar el refrigerador.

No seguir esta instrucción puede ocasionar una lesión en la espalda u otro tipo de lesiones.

Si Ud. muda su refrigerador a una casa nueva, siga estos pasos para prepararse para la mudanza.

1. Saque todos los alimentos del refrigerador y empaque todos los alimentos congelados en hielo seco.
2. Desenchufe el refrigerador.
3. Limpie, enjuague y seque bien.
4. Saque todas las piezas removibles, envuélvalas bien y asegúrelas con cinta adhesiva para que no se muevan ni se sacudan durante la mudanza.
5. Levante las patas niveladoras para que no raspen el piso. Consulte "Nivelar el refrigerador".
6. Sostenga las puertas para que queden cerradas y el cable pegado a la parte posterior del refrigerador con cinta adhesiva. Cuando llegue a la casa nueva, coloque todo de nuevo en su sitio y lea la sección "Instrucciones de instalación" para obtener instrucciones de preparación.

## Cómo Volver a Instalar o Usar el Refrigerador Nuevamente

Si el refrigerador se ha colocado en posición horizontal o inclinada por un período de tiempo, espere 4 horas antes de enchufarlo para permitir que el aceite se asiente en el compresor.

1. Limpie el refrigerador. Vea "Limpieza".
2. Coloque el refrigerador en la ubicación deseada y nivélelo. Vea "Instrucciones de instalación".

### **ADVERTENCIA**



#### **Peligro de Choque Eléctrico**

Conecte a un contacto de pared de conexión a tierra de 3 terminales.

No quite el terminal de conexión a tierra del cable de alimentación.

No use un adaptador.

No use un cable eléctrico de extensión.

No seguir estas instrucciones puede ocasionar la muerte, incendio o choque eléctrico.

3. Enchufe el aparato a un tomacorriente de 3 terminales con conexión a tierra.

# Solución de Problemas

Pruebe primero las soluciones recomendadas en esta sección para evitarse el costo de una visita innecesaria del servicio técnico.

## El Refrigerador No Funciona

PROBLEMA	CAUSA(S) POSIBLE(S)	SOLUCIÓN
El refrigerador no funciona	El refrigerador está desenchufado.	Enchufe el refrigerador en un tomacorriente de 3 clavijas con conexión a tierra.
	El interruptor se disparó o se apagó, o el fusible se quemó.	Reinicie / Encienda el interruptor o reemplace el fusible.
	El refrigerador está en modo de descongelación.	Espere a que finalice el ciclo de descongelación y se reinicie el sistema de enfriamiento.
El compresor del refrigerador funciona con frecuencia o por largos períodos de tiempo  <b>NOTA:</b> Este refrigerador está diseñado para funcionar durante períodos de tiempo más largos con un menor consumo de energía.	El refrigerador se conecta primero.	Esto es normal. Espere 24 horas para que el refrigerador se enfríe.
	Se añadieron alimentos tibios o en grandes cantidades.	Esto es normal.
	La puerta se deja abierta o el refrigerador no está nivelado.	Compruebe que un artículo no esté impidiendo que la puerta se cierre. Nivele el refrigerador. Consulte "Nivelar el refrigerador".
	Clima caluroso o aperturas frecuentes.	Esto es normal.
	Control de temperatura configurado en el ajuste más frío.	Ajuste la temperatura a un ajuste más cálido.
El refrigerador tiene un olor	La comida no está sellada o empacada adecuadamente.	Vuelva a sellar los empaques. Coloque una caja abierta de bicarbonato de sodio en el refrigerador y reemplace cada 3 meses.
	El interior necesita ser limpiado.	Limpie el interior. Consulte "Limpieza".
	Alimentos almacenados por demasiado tiempo.	Deseche los alimentos en mal estado.
La luz no se enciende	El refrigerador está desenchufado.	Enchufe el refrigerador en un tomacorriente de 3 clavijas con conexión a tierra.
	La luz LED está quemada.	Póngase en contacto con un técnico calificado para reemplazar la luz LED quemada.
Las puertas no cierran correctamente	El refrigerador no está nivelado.	Consulte "Nivelar el refrigerador".
	Algo está obstruyendo el cierre de la puerta.	Compruebe y elimine las obstrucciones.
Vibración o golpeteo	El refrigerador no descansa firmemente sobre el piso.	Consulte "Nivelar el refrigerador".
Sonidos normales	Suena como si el agua fluyera del refrigerador.	El refrigerante que fluye en las líneas emitirá este sonido cuando el compresor arranque y se detenga. El refrigerador dispone de un sistema automático de descongelación. El agua descongelada hará este sonido.
	Sonidos como zumbidos o pitidos	El compresor y los ventiladores utilizados para la circulación de aire frío pueden hacer este sonido. Si el refrigerador no está nivelado, el sonido será más alto.
	Sonidos como agrietamientos o chasquidos	Las partes interiores harán este sonido a medida que se contraigan y se expandan en respuesta a los cambios de temperatura.
	Sonido de estallido	Puede ocurrir durante la descongelación automática.

## Temperatura y humedad

PROBLEMA	CAUSA(S) POSIBLE(S)	SOLUCIÓN
El refrigerador o el congelador están demasiado calientes.	El control de temperatura no está ajustado lo suficientemente frío.	Ajuste el compartimento a una configuración más fría; espere 24 horas para que la temperatura se ajuste.
	Las puertas se abren con frecuencia o se dejan abiertas.	Limite las aperturas de las puertas para mantener la temperatura interna. Compruebe que un artículo no esté impidiendo que la puerta se cierre.
	Comida caliente agregada recientemente.	Deje que se enfríe la comida y el refrigerador.
	El espacio entre la parte posterior del refrigerador y la pared está demasiado cerca.	Deje un espacio de 2" (5 cm) entre la parte posterior del refrigerador y la pared.
	Los artículos contra la parte posterior de los compartimentos están bloqueando el flujo de aire adecuado.	Almacene los artículos solo dentro del borde de los estantes de vidrio; no coloque objetos contra los costados de los compartimentos o directamente frente a las rejillas de ventilación.
El refrigerador o el congelador están demasiado fríos.	El control de temperatura está demasiado frío.	Ajuste la temperatura en el compartimento a la siguiente configuración más caliente; espere 24 horas para que la temperatura se ajuste.
Humedad en el exterior / interior del refrigerador.	Alta humedad	Esto es normal en tiempos de alta humedad. Seque la superficie y ajuste la temperatura a un ajuste ligeramente más frío.
	Las puertas se abren con frecuencia o se dejan abiertas.	Mantenga la puerta cerrada. Compruebe que un artículo no esté impidiendo que la puerta se cierre. Nivele el refrigerador. Consulte "Nivelar el refrigerador".
	Recipiente de agua abierto en el refrigerador.	Cubra o selle el recipiente.
Cristales de escarcha o de hielo en alimentos congelados.	La puerta del congelador se deja abierta o se abre con frecuencia.	Limite las aperturas de las puertas para mantener la temperatura interna. Compruebe que un artículo no esté impidiendo que la puerta se cierre.
	El refrigerador no está nivelado.	Nivele el refrigerador. Consulte "Nivelar el refrigerador".
	Artículos que bloquean las salidas de aire del congelador y evitan el flujo de aire adecuado.	Aleje los artículos de la pared trasera.
Congelación de alimentos en el refrigerador.	Alimentos colocados demasiado cerca de la salida de aire.	Aleje los artículos de la parte posterior y superior del refrigerador.
	El control de temperatura está demasiado frío.	Ajuste la temperatura a un ajuste menos frío.

## Hielo

PROBLEMA	CAUSA(S) POSIBLE(S)	SOLUCIÓN
La fábrica de hielo no produce hielo, suficiente hielo o los cubos están huecos.	La fábrica de hielo no está encendida	Mantenga presionado FREEZER (CONGELADOR) durante 3 segundos para encender/apagar la fábrica de hielo. Consulte "Uso de los controles".
	Nueva instalación	Espere 24 horas después de la instalación para que comience la producción de hielo.
	Torcedura en la línea de agua	Enderece la línea de suministro de agua.
	Presión de agua inadecuada	Póngase en contacto con un plomero calificado y con licencia.

Para obtener más ayuda, visite [www.hisense-usa.com](http://www.hisense-usa.com) o llame a la línea de ayuda al consumidor al **1-877-465-3566**.



## Derechos de autor

© 2019 Hisense Company Ltd. Todos los derechos reservados.

Todo el material en este Manual del usuario es propiedad de Hisense Company Ltd. y sus subsidiarias, y está protegido por las leyes de derechos de autor de los EE. UU., CANADÁ, MÉXICO e internacionales, y/u otras leyes de propiedad intelectual. La reproducción o transmisión de los materiales, total o parcialmente, de cualquier manera, electrónica, impresa o de otro tipo, sin el consentimiento previo por escrito de Hisense Company Ltd. es una violación de los derechos de Hisense Company Ltd. conforme a las leyes mencionadas anteriormente.

Ninguna parte de esta publicación puede ser almacenada, reproducida, transmitida o distribuida, en su totalidad o en parte, de ninguna manera, ya sea electrónica o de otro modo, independientemente de que sea o no por algún cargo u otro motivo o por ninguna retribución, sin el permiso previo por escrito de Hisense Company Ltd.

Las solicitudes de permiso para almacenar, reproducir, transmitir o distribuir materiales pueden realizarse a una de las siguientes direcciones:

EE. UU.: Hisense USA Corporation  
7310 McGinnis Ferry Road  
Suwanee, GA 30024

CANADÁ: Hisense Canada Co., Ltd  
2283 Argentia Road, Unit 16  
Mississauga, ON, Canada  
LSN 5Z2

MÉXICO: Hisense Mexico S. de R.L. de C.V.  
Blvd. Miguel de Cervantes Saavedra No 301  
Torre Norte Piso 2, Col. Ampliación Granada  
Miguel Hidalgo, Ciudad de México, C.P. 11520

Hisense y cualquiera y todos los demás nombres de productos, logotipos, lemas o marcas de Hisense son marcas registradas de Hisense Company Ltd. y sus subsidiarias. Todas las demás marcas registradas son propiedad de sus respectivos titulares.

©2019. Todos los derechos reservados. Hisense y el logotipo de Hisense son marcas registradas de Hisense. Otras marcas y nombres de productos son marcas registradas de sus respectivos propietarios.

### **Exclusión de responsabilidad:**

**Las imágenes a lo largo de este documento son solo para fines ilustrativos y pueden diferir del producto real.**





**Hisense**  
life reimagined